

Rowenta®

IXEO+
ALL-IN-ONE SOLUTION

ES

DE

PT

NL

IT



IXEO + QR15XX

Recomendaciones importantes de seguridad

Directrices e instrucciones de seguridad

- Lee atentamente el manual de instrucciones antes de usar por primera vez el aparato. Este producto ha sido diseñado solamente para uso doméstico en interiores. Cualquier uso con fines comerciales o la utilización no conforme con el manual de instrucciones liberarían al fabricante de cualquier responsabilidad y anularían la validez de la garantía.
- El aparato no debe dejarse desatendido mientras esté conectado a la red eléctrica.
- No desenchufes el aparato tirando del cable eléctrico.
Desenchufa siempre el aparato:
 - antes de rellenar el depósito de agua o de enjuagar la caldera,
 - antes de limpiar el aparato,
 - después de cada uso.
- Nunca llenes el aparato directamente del grifo.
- El aparato no funcionará sin el colector de cal (dependiendo del modelo).
- El aparato deberá utilizarse y colocarse sobre una superficie estable y plana resistente al calor.
- Cuando coloques la plancha sobre su base o sobre una base independiente, asegúrate de que reposen sobre una superficie estable.
- No pongas la base independiente sobre la funda de la tabla de planchar ni sobre una superficie blanda.
- Este aparato no ha sido concebido para ser utilizado por personas (incluidos niños) con capacidades físicas, sensoriales o mentales

limitadas o que no cuenten con la experiencia o los conocimientos necesarios, a menos que estén supervisadas por una persona responsable de su seguridad.

- Deberás vigilar a los niños para asegurarte de que no juegan con el aparato.
- Este aparato podrá ser utilizado con vigilancia por niños mayores de 8 años y personas que carezcan de la experiencia y los conocimientos necesarios o con capacidades físicas, sensoriales o mentales reducidas si hubieran sido formados sobre el uso seguro del aparato y fueran conscientes de los riesgos que ello conlleva. No deberá permitirse que los niños jueguen con el aparato. Los niños no deberán llevar a cabo la limpieza del producto ni ocuparse de su mantenimiento sin vigilancia.
- Mantén el aparato y el cable eléctrico fuera del alcance de los niños menores de 8 años cuando estén en uso o se estén enfriando.
-  Las superficies del aparato alcanzan temperaturas muy elevadas durante el funcionamiento y pueden causar quemaduras. No toques las superficies calientes del aparato (piezas de metal accesibles y piezas de plástico adyacentes a la partes metálicas).
- Es muy importante no utilizar productos descalcificadores (vinagre, descalcificadores industriales, etc.) para enjuagar la caldera, ya que podrían dañarla (según el modelo).
- Antes de vaciar la caldera/enjuagar el colector, espera siempre a que el aparato se haya enfriado y haya estado desenchufado durante más de 2 horas antes de desenroscar el tapón de vaciado/el colector.
- Precaución: Si el tapón o el tapón de vaciado estuvieran estropeados, mándalos sustituir en un servicio técnico oficial.
- Los orificios de relleno, de descalcificación, de enjuagado o para examen que se encuentren bajo presión no deberán abrirse durante el uso.
- No utilices productos descalcificadores salvo los citados en las instrucciones de uso
- Ten cuidado al utilizar el aparato debido al vapor emitido
- Desenchufa el aparato durante su limpieza y al llenarlo de agua
- El aparato no deberá utilizarse si hubiera sufrido una caída, si mostrara daños visibles, si tuviera fugas o si presentara un funcionamiento anómalo.

- No desmontes el aparato: llévalo a un servicio técnico oficial para evitar cualquier peligro.
- Si el cable eléctrico o el cable de vapor del aparato estuvieran dañados, deberá reemplazarlo un servicio técnico oficial a fin de evitar cualquier peligro.
- Antes de guardar el aparato una vez desenchufado, espera hasta que se haya enfriado completamente (aproximadamente 1 hora).

- Todos los accesorios, consumibles y piezas sueltas deberán comprarse exclusivamente en un servicio técnico oficial. Por tu seguridad, este aparato es conforme con las normativas y reglamentos aplicables (Directivas de baja tensión, compatibilidad electromagnética, Medio ambiente, etc.).
- El aparato un producto eléctrico: deberá utilizarse en condiciones normales de uso.
- Está equipado con 2 sistemas de seguridad (según el modelo):
 - una válvula para evitar la sobrepresión y que, en caso de fallo de funcionamiento del producto, deja escapar el exceso de vapor,
 - un fusible térmico para evitar el sobrecalentamiento.
- Enchufa siempre el aparato:
 - a una instalación eléctrica con una tensión comprendida entre 220 V y 240 V (corriente alterna solamente),
 - a una toma de corriente con una conexión a tierra.
 - Una conexión defectuosa podría causar daños irreversibles en el aparato y anularía la garantía.
- Si utilizaras un cable alargador, asegúrate de que tenga la clasificación correcta (16 A) con conductor de tierra y esté totalmente extendido.
- Desenrolla completamente el cable eléctrico antes de enchufarlo a una toma de corriente con conexión a tierra.
- No toques nunca el cable eléctrico o el cable de vapor con la suela del aparato. No dejes el cable eléctrico ni los cables de vapor cerca o en contacto con fuentes de calor o bordes afilados.
- El agua presente en el aparato podría estar aún caliente y ocasionar quemaduras incluso después de 2 horas enfriándose. Manipula el aparato con precaución cuando quites el tapón o el colector, especialmente cuando lo estés vaciando.
- El aparato emite vapor que podría ocasionar quemaduras.
 - Manipula la plancha con precaución, sobre todo con la función de vapor vertical.
 - No planches nunca una prenda mientras la lleve puesta una persona. Hazlo siempre sobre una percha.
 - No planches nunca en la posición sentada con las piernas debajo de la tabla de planchar.
 - No dirijas nunca el vapor hacia personas o animales.
- Durante el primer uso, se podría desprender humo, olor y expulsión de partículas del aparato. Dichos fenómenos no son nocivos.
- No sumerjas nunca el aparato en agua ni ningún otro líquido. No lo pases nunca por debajo del agua del grifo.
- Ten cuidado durante el montaje del producto y la plancha, pues hay peligro de pellizcarse (según el modelo)
- Nunca dejes la plancha sobre la tabla de planchar; utiliza siempre el soporte de la plancha. Tampoco coloques nunca la base independiente sobre la tabla de planchar (según el modelo)

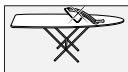

Aviso importante solo para aparatos ≥ 2200 W:

Si las condiciones de la instalación son deficientes, pueden producirse caídas de tensión transitorias o fluctuaciones de iluminación. Por lo tanto, se recomienda que la plancha esté conectada a un suministro eléctrico con una impedancia máxima de 0,29 Ω . Si es necesario, el usuario puede preguntar a la compañía de suministro eléctrico la impedancia del sistema en el punto de conexión.

¿Qué agua se debe utilizar?

- Este aparato se ha diseñado para ser utilizado con agua del grifo no tratada. Si el agua es muy dura (dureza superior a 30 °f, 17 °dH o 21 °e), use una disolución de 50 % agua del grifo y 50 % agua destilada. En algunas regiones de costa, el contenido de sal puede ser alto. En este caso, utiliza solo agua embotellada de baja mineralización.
- Existen distintos tipos de agua blanda y casi todos ellos se pueden utilizar en este aparato. No obstante, alguna de estas aguas, especialmente las que contienen componentes químicos, como sal, pueden generar manchas blancas o marrones. Si te enfrentas a este problema, te recomendamos utilizar agua del grifo no tratada o agua embotellada.
- No utilices agua de aparatos domésticos, con aditivos (almidón, perfume, etc.), agua de lluvia, hervida, filtrada, embotellada.
- No utilices agua destilada pura ni agua desmineralizada pura. Este tipo de agua podría afectar al vapor y a elevadas temperaturas podría generar sedimentos en el depósito de vapor, que mancharía la ropa y generaría un prematuro del aparato.

GUARDA ESTAS INSTRUCCIONES



¡Ayuda a cuidar del medio ambiente!

① El aparato incluye numerosos materiales recuperables o reciclables.

♻️ Llévalo a un punto de recogida o bien a un servicio técnico oficial para que sea procesado.

Resolución de problemas del aparato

| PROBLEMAS | CAUSAS | SOLUCIONES |
|---|---|---|
| Sale agua por los orificios de la suela | El agua se ha condensado en los tubos porque utilizas el vapor por primera vez o no lo has utilizado desde hace tiempo. | Pulsa el botón de vapor fuera de la tabla de planchar hasta que la plancha emita vapor. |
| | La suela no está lo bastante caliente para emitir vapor. | Ajusta el aparato en la zona de vapor* (consulta el manual del usuario). |
| Aparecen restos de agua sobre la ropa | La funda de la tabla de planchar está saturada de agua porque no es adecuada para la potencia del aparato. | Asegúrate de disponer de una tabla adecuada (plataforma enrejada que evite la condensación). |
| Salen chorretones blancos de los orificios de la suela | La caldera expulsa la cal porque no se enjuaga periódicamente. | Enjuaga la caldera según se indica en el manual del usuario. |
| Salen chorretones marrones de los orificios de la suela que manchan la ropa | Has añadido productos químicos descalcificadores u otros aditivos al agua. | No añadas nunca ningún producto en la caldera (consulta la sección ¿Qué agua se debe utilizar?) |
| La suela está sucia o tiene manchas marrones y podría manchar la ropa | El aparato se está utilizando a una temperatura demasiado elevada. | Limpia la suela según se indica en el manual del usuario. Utiliza una temperatura más baja. |
| La suela está rayada o estropeada | Has colocado la plancha horizontal sobre la base metálica. | Coloca siempre la plancha sobre el talón o sobre la base de la plancha. |
| La luz indicadora roja "WATER" parpadea* | No has llenado el depósito de agua. | Llena el depósito de agua y pulsa el botón "OK" situado en el panel de control hasta que se apague la luz indicadora. |
| | No has pulsado el botón "OK". | Pulsa el botón "OK" situado en el panel de control hasta que se apague la luz indicadora. |
| La luz indicadora antical parpadea* | No has pulsado el botón "OK". | Pulsa el botón "OK" situado en el panel de control hasta que se apague la luz indicadora. |
| En el aparato no se enciende o la luz indicadora de la plancha y de "ON-OFF" no se iluminan.* | El sistema "auto-off" se activa después de no usarlo y ha apagado el aparato. | Pulsa el botón "ON-OFF" situado en el panel de control para volver a poner en marcha el aparato. |
| La luz indicadora roja "WATER" parpadea y el botón "ON-OFF" no funciona.* | El aparato ha estado almacenado en un lugar frío (< 10 °C aproximadamente) | Desenchufa el aparato. Espera 3 horas para que el aparato esté a temperatura ambiente. |
| El aparato emite un ruido intenso. | No hay agua suficiente en el depósito. | Llena el depósito. |

*Según modelo

Wichtige Sicherheitshinweise

Sicherheitshinweise

- Lesen Sie vor der ersten Benutzung Ihres Gerätes sorgfältig die Bedienungsanleitung durch. Dieses Gerät ist nur für den Privat- und Innengebrauch bestimmt. Der Hersteller haftet nicht, wenn das Gerät für gewerbliche oder nicht in der Bedienungsanleitung aufgeführte Zwecke benutzt wird, und die Garantie erlischt in diesen Fällen.
- Das Gerät darf nicht unbeaufsichtigt gelassen werden, während es an das Stromnetz angeschlossen ist.
- Ziehen Sie nicht am Kabel, um das Gerät von der Steckdose zu trennen.
Trennen Sie das Gerät immer vom Netzstrom:
 - vor dem Füllen des Wasserbehälters oder Reinigen des Boilers;
 - vor der Reinigung;
 - nach jedem Gebrauch.
- Befüllen Sie das Gerät niemals direkt aus dem Wasserhahn.
- das Gerät funktioniert nicht ohne den Kalk-Kollektor (je nach Modell).
- Das Gerät muss auf einer festen, ebenen und hitzebeständigen Fläche benutzt und abgestellt werden.
- Wenn Sie das Bügeleisen auf seiner Standfläche oder einer separaten Ablage platzieren, stellen Sie sicher, dass die Oberfläche, auf der sich die Standfläche oder separate Ablage befindet, stabil ist.
- Stellen Sie die separate Ablage nicht auf den Bezug des Bügelbretts oder auf eine weiche Fläche.
- Dieses Gerät ist nicht zur Verwendung durch Personen (einschließlich Kinder) mit eingeschränkten physischen, sensorischen oder geistigen Fähigkeiten oder mangelnder Erfahrung und mangelndem Wissen bestimmt, es sei denn, sie werden von einer für ihre Sicherheit verantwortlichen Person beaufsichtigt.

- Es empfiehlt sich, Kinder zu beaufsichtigen, um sich zu vergewissern, dass sie nicht mit dem Gerät spielen
- Dieses Gerät kann von Kindern ab 8 Jahren und Personen, deren körperliche, sensorische oder mentale Fähigkeiten eingeschränkt sind oder denen es an Erfahrung und Kenntnis mangelt, benutzt werden, sofern sie beaufsichtigt werden und hinsichtlich der sicheren Benutzung des Gerätes unterwiesen wurden und die damit verbundenen Risiken kennen. Kinder dürfen nicht mit dem Gerät spielen. Kinder dürfen nicht mit dem Gerät spielen. Kinder dürfen das Gerät nur unter Aufsicht reinigen oder warten.
- Das Gerät und sein Stromkabel müssen immer außer Reichweite von Kindern unter 8 Jahren gehalten werden, wenn das Gerät mit dem Netzstrom verbunden ist oder während es abkühlt.
-  Die Oberflächen des Geräts können während des Betriebs sehr hohe Temperaturen erreichen und Verbrennungen verursachen. Berühren Sie die heißen Oberflächen des Geräts nicht (zugängliche Metallteile und daran angrenzende Metallteile).
- Verwenden Sie niemals Entkalkungsprodukte (Essig, industrielle Entkalker ...) zum Spülen des Boilers, da diese Produkte den Boiler beschädigen könnten (je nach Modell).
- Trennen Sie das Gerät vom Netz und warten Sie mindestens 2 Stunden, bis es abgekühlt ist, bevor Sie den Verschluss bzw. den Kalk-Kollektor öffnen, um den Boiler zu entleeren bzw. den Kalk-Kollektor auszuspülen.
- Achtung: Wenn der Verschluss des Boilers oder des Kollektors beschädigt ist, lassen Sie ihn von einer zugelassenen Kundendienststelle ersetzen.
- Die Öffnungen zum Einfüllen, Entkalken, Spülen oder zum Überprüfen, die unter Druck stehen, dürfen während der Benutzung nicht geöffnet werden.
- Verwenden Sie keine anderen Entkalkungsprodukte als die in der Gebrauchsanweisung genannten.
- Lassen Sie aufgrund der Dampfausgabe beim Gebrauch des Gerätes Vorsicht walten.
- Ziehen Sie während des Reinigens und Befüllens den Netzstecker des Gerätes aus der Steckdose.

- Das Gerät darf nicht benutzt werden, wenn es heruntergefallen ist, sichtbare Schäden oder undichte Stellen aufweist oder nicht ordnungsgemäß funktioniert.
- Zerlegen Sie Ihr Gerät niemals selbst: Lassen Sie es aus Sicherheitsgründen in einem autorisierten Kundendienstzentrum überprüfen.
- Wenn das Stromkabel oder das Dampfkabel beschädigt ist, muss es von einem autorisiertem Kundendienstzentrum ersetzt werden.
- Warten Sie vor der Aufbewahrung des Geräts nach dem Abziehen des Netzsteckers, bis es vollständig abgekühlt ist (ca. 1 Stunde).

- Sämtliches Zubehör, Verbrauchsmaterial und alle Ersatzteile dürfen nur bei einem autorisierten Kundendienstzentrum gekauft werden.
- Zu Ihrer Sicherheit erfüllt dieses Gerät die geltenden Normen und Bestimmungen (Richtlinien für Niederspannung, Elektromagnetische Verträglichkeit, Umwelt ...)
- Ihr Gerät ist ein elektrisches Gerät: Es muss unter normalen Gebrauchsbedingungen verwendet werden.
- Es besitzt 2 Sicherheitssysteme (je nach Modell):
 - ein Ventil gegen Überdruck, das den überschüssigen Dampf im Falle einer Fehlfunktion des Geräts austreten lässt,
 - eine thermische Sicherung, um jegliche Überhitzung zu vermeiden.
- Verbinden Sie Ihre Dampfstation immer:
 - mit einer Elektroinstallation mit einer Spannung zwischen 220 und 240 V,
 - mit einer geerdeten Steckdose.
 Fehler beim Anschließen können irreparable Schäden verursachen und lassen die Garantie erlöschen.
- Wenn Sie ein Verlängerungskabel verwenden, stellen Sie sicher, dass es sich wirklich um eine bipolare 16A-Dose mit Erdung handelt und das Kabel vollständig ausgerollt ist.
- Wickeln Sie das Stromkabel vollständig ab, bevor Sie es an einer geerdeten Steckdose anschließen.
- Lassen Sie das Stromkabel oder das Dampfkabel nicht mit der Bügelsohle des Geräts in Berührung kommen. Lassen Sie das Stromkabel oder das Dampfkabel nicht in die Nähe von oder in Kontakt mit Wärmequellen oder scharfen Kanten kommen.
- Das Wasser im Gerät kann noch heiß sein und Verbürhungen verursachen, selbst nach 2-stündigem Abkühlen. Handhaben Sie das Gerät mit Vorsicht, wenn der Verschluss/Kollektor entfernt wurde, insbesondere wenn Sie es entleeren.
- Ihr Gerät erzeugt Dampf, der Verbrennungen verursachen kann.
 - Seien Sie im Umgang mit dem Bügeleisen vorsichtig, vor allem beim vertikalen Bügeln.
 - Bügeln Sie ein Kleidungsstück niemals an einer Person, sondern nur an einem Bügel hängend.
 - Bügeln Sie niemals im Sitzen mit den Beinen unter dem Bügelbrett.
 - Richten Sie den Dampf niemals auf Personen oder Tiere.
- Bei der ersten Benutzung kann es zu einer Rauch- und Geruchsbildung kommen oder Ihr Gerät könnte Partikel ausstoßen, diese Phänomene sind jedoch unschädlich.
- Tauchen Sie Ihr Gerät niemals in Wasser oder eine andere Flüssigkeit. Halten Sie es niemals unter einen laufenden Wasserhahn.
- Seien Sie bei der Montage des Produkts und Bügelbretts vorsichtig, um Einquetschungen zu vermeiden (je nach Modell)



Wichtiger Hinweis nur für Geräte über 2200W Leistung:

Unter ungünstigen Netzbedingungen können Phänomene wie vorübergehende Spannungsabfälle oder Beleuchtungsschwankungen

auftreten. Es wird daher empfohlen, das Bügeleisen an ein Stromnetz mit einer maximalen Impedanz von 0,29 Ω anzuschließen. Falls erforderlich, kann der Benutzer beim Stromversorgungsunternehmen die Systemimpedanz an der Steckdose erfragen.

Welches Wasser sollten Sie benutzen?

- Dieses Gerät ist für den Gebrauch mit unbehandeltem Leitungswasser konzipiert. Wenn Ihr Wasser sehr hart ist (Härtegrad 30°F oder 17°dH oder 21°e), verwenden Sie eine Mischung aus 50 % Leitungswasser und 50 % destilliertem Wasser. In manchen Meerregionen kann der Salzgehalt hoch sein. Verwenden Sie in diesem Fall nur Tafelwasser mit einem geringen Mineralgehalt.
- Es gibt verschiedene Arten von enthärtetem Wasser und die meisten können in Ihrem Gerät benutzt werden. Allerdings können manche von ihnen, insbesondere die mit chemischen Inhaltsstoffen wie Salz, weiße oder braune Spuren hinterlassen. In diesem Fall empfehlen wir Ihnen, unbehandeltes Leitungswasser oder Tafelwasser zu verwenden.
 - Sie sollten kein Wasser von Haushaltsgeräten, Zusätze (Stärke, Parfüm usw.), Regenwasser, abgekochtes, gefiltertes oder Tafelwasser benutzen. Verwenden Sie kein reines destilliertes oder entmineralisiertes Wasser. Dieses Wasser kann die

Dampfeigenschaften beeinträchtigen und bei hohen Temperaturen Ablagerungen in der Dampfkammer bilden, die Flecken auf Ihrer Wäsche hinterlassen und zu einer vorzeitigen Abnutzung des Gerätes führen können.

DIESE BEDIENUNGSANLEITUNG BITTE AUFBEWAHREN



Denken Sie an die Umwelt!

- ① Ihr Gerät enthält zahlreiche wertvolle und wiederverwertbare Rohstoffe.
- ➡ Bringen Sie es zu einer Sammelstelle oder zu einem autorisierten Kundendienstzentrum, damit es aufbereitet werden kann.

Sie haben ein Problem mit Ihrem Gerät?

| PROBLEME | URSACHEN | LÖSUNGEN |
|--|---|---|
| Wasser tropft aus den Löchern der Bügelsohle. | Das Wasser kondensiert in den Schläuchen, da Sie die Dampffunktion das erste Mal verwenden bzw. diese eine Zeit lang nicht verwendet haben. | Halten Sie das Gerät von Ihrem Bügeltisch weg und drücken Sie die Dampftaste, bis das Bügeleisen Dampf ausstößt. |
| | Die Bügelsohle ist nicht heiß genug, um Dampf zu erzeugen. | Stellen Sie das Gerät auf den Dampfbereich ein* (siehe Bedienungsanleitung). |
| Wasserspuren erscheinen auf der Wäsche. | Der Bezug des Bügeltisches ist mit Wasser durchtränkt, weil er nicht für die Leistung Ihres Geräts ausgelegt ist. | Stellen Sie sicher, dass Sie einen geeigneten Bügeltisch benutzen (vergitterte Fläche, die Kondensation verhindert). |
| Weißliches Wasser läuft aus der Bügelsohle. | In Ihrem Boiler lagert sich Kalk ab, weil er nicht regelmäßig gereinigt wird. | Spülen Sie den Boiler, wie in der Bedienungsanleitung beschrieben. |
| Bräunliches Wasser läuft aus den Löchern der Bügelsohle und hinterlässt Flecken auf der Wäsche. | Sie verwenden chemische Entkalkungsmittel oder Zusatzstoffe im Bügelwasser. | Geben Sie keine derartigen Produkte in den Boiler (siehe Abschnitt „Welches Wasser sollten Sie benutzen?“). |
| Die Bügelsohle ist verschmutzt oder braun verfärbt und kann Flecken auf der Wäsche hinterlassen. | Sie verwenden das Gerät mit zu hoher Temperatur. | Reinigen Sie die Bügelsohle, wie in der Bedienungsanleitung beschrieben. Bügeln Sie mit einer niedrigeren Temperatur. |
| Die Bügelsohle ist verkratzt oder beschädigt. | Sie haben Ihr Bügeleisen flach auf die Metallabstellfläche gestellt. | Stellen Sie das Bügeleisen immer aufrecht bzw. auf der Metallabstellfläche ab. |
| Die rote Kontrollleuchte „WATER“ blinkt.* | Sie haben den Wasserbehälter nicht befüllt. | Füllen Sie den Wasserbehälter und drücken Sie die Taste „OK“ auf dem Bedienfeld, bis die Kontrollleuchte erlischt. |
| | Sie haben die „OK“-Taste nicht gedrückt. | Drücken Sie die Taste „OK“ auf dem Bedienfeld, bis die Kontrollleuchte erlischt. |
| Die Kontrollleuchte „Anti-Calc“ blinkt.* | Sie haben die „OK“-Taste nicht gedrückt. | Drücken Sie die Taste „OK“ auf dem Bedienfeld, bis die Kontrollleuchte erlischt. |
| Das Gerät schaltet sich nicht ein oder die Kontrollleuchte des Bügeleisens und die Kontrollleuchte „ON-OFF“ leuchten nicht.* | Die „Auto-off“ Funktion wurde nach 30 Minuten Inaktivität aktiviert und hat Ihr Gerät ausgeschaltet. | Drücken Sie die „ON-OFF“ Taste auf dem Bedienfeld, um das Gerät neu zu starten. |
| Die rote Kontrollleuchte „WATER“ blinkt und die „ON-OFF“ Taste funktioniert nicht.* | Das Gerät wurde an einem kalten Ort (ca. <10 C°) aufbewahrt. | Ziehen Sie den Netzstecker des Gerätes. Warten Sie 3 Stunden, bis sich das Gerät auf Zimmertemperatur angewärmt hat. |
| Das Gerät gibt ein lautes Geräusch von sich. | Nicht genügend Wasser im Wasserbehälter. | Füllen Sie den Wasserbehälter. |

* je nach Modell

Recomendações de segurança importantes

Instruções e orientações de segurança

- Leia atentamente o manual de instruções antes de utilizar o aparelho pela primeira vez. Este produto foi criado apenas para utilização doméstica no interior de casa. Qualquer utilização para fins comerciais, utilização inadequada ou uma utilização que não esteja em conformidade com as instruções de funcionamento, isentará o fabricante de qualquer responsabilidade e a garantia não será aplicável.
- O aparelho não deve ser deixado sem vigilância enquanto estiver ligado à corrente elétrica.
- Nunca desligue o aparelho da tomada puxando pelo cabo de alimentação.
 - Desligue sempre o aparelho:
 - antes de encher o depósito de água ou limpar a caldeira
 - antes de proceder à limpeza do aparelho,
 - após cada utilização.
- Nunca encha o aparelho diretamente da torneira.
- O aparelho não funciona sem o coletor de calcário (consoante o modelo).
- O aparelho tem de ser utilizado e apoiado sobre uma superfície plana, estável e resistente ao calor.
- Quando colocar o ferro no respetivo suporte ou numa base separada, certifique-se de que a superfície onde o suporte ou a base separada está colocado é estável.
- Não coloque a base separada sobre a capa da tábua de engomar ou sobre uma superfície macia.
- Este aparelho não foi concebido para ser utilizado por pessoas (incluindo crianças) cujas capacidades físicas, sensoriais ou

mentais sejam reduzidas, ou por pessoas com falta de experiência e conhecimento, exceto se estas forem supervisionadas por uma pessoa responsável pela sua segurança.

- Convém vigiar as crianças, de modo a certificar-se de que não brincam com o aparelho.
- Este aparelho pode ser utilizado por crianças com idade superior a 8 anos e pessoas sem experiência e conhecimento ou cujas capacidades físicas, sensoriais ou mentais sejam reduzidas, desde que tenham recebido instruções relativamente à utilização do aparelho de uma forma segura, estejam supervisionadas e cientes dos riscos envolvidos. As crianças não devem brincar com o aparelho. A limpeza e manutenção a cargo do utilizador não devem ser efetuadas por crianças sem supervisão.
- Mantenha o aparelho e o respetivo cabo de alimentação fora do alcance de crianças com menos de 8 anos de idade.
-  As superfícies do seu aparelho podem atingir temperaturas muito elevadas quando estão em funcionamento, e podem causar queimaduras. Não toque nas superfícies quentes do aparelho (peças metálicas acessíveis e peças de plástico adjacentes às peças metálicas).
- É muito importante não utilizar produtos de descalcificação (vinagre, descalcificação industrial...) para limpar a caldeira, uma vez que poderão danificar o aparelho (consoante o modelo)
- Antes de esvaziar a caldeira/limpar o coletor, aguarde sempre que o aparelho esteja frio e desligado há mais de 2 horas para desenroscar a tampa de drenagem/o coletor.
- Atenção: Se a tampa ou a tampa de drenagem estiver danificada, proceda à sua substituição junto de um Serviço de Assistência Técnica Autorizado.
- Os orifícios de enchimento, descalcificação, lavagem ou inspeção que se encontram sob pressão não devem ser abertos durante a utilização.
- Não utilize outros produtos de descalcificação além dos indicados nas instruções de utilização
- Tenha cuidado ao utilizar o aparelho devido à emissão de vapor
- Desligue o aparelho da corrente durante a limpeza e o enchimento

- O aparelho não deve ser utilizado se tiver caído, se apresentar danos aparentes, se tiver alguma fuga ou funcionar mal.
- Nunca desmonte o seu aparelho pelos seus próprios meios. Entregue-o num Serviço de Assistência Técnica autorizado para ser examinado, para evitar qualquer situação de perigo para o utilizador.
- Se cabo de alimentação ou o cabo do vapor ficarem danificados, devem ser imperativamente substituídos por um Serviço de Assistência Técnica autorizado, para evitar qualquer situação de perigo para o utilizador.
- Antes de guardar o aparelho, depois de o desligar da corrente, aguarde até que arrefeça completamente (cerca de 1 hora).
- Todos os acessórios, produtos consumíveis e peças sobresselentes têm de ser comprados exclusivamente num Serviço de Assistência Técnica Autorizado.
- Para sua segurança, este aparelho encontra-se em conformidade com as normas e regulamentações aplicáveis (diretivas da baixa tensão, compatibilidade eletromagnética, ambiente...).
- O seu aparelho é um aparelho elétrico: tem de ser utilizado nas condições normais de utilização.
- Está equipado com 2 sistemas de segurança (consoante o modelo):
 - uma válvula que evita qualquer sobrepressão e que, em caso de mau funcionamento do aparelho, liberta o excesso de vapor,
 - um fusível térmico para evitar qualquer sobreaquecimento.
- Ligue sempre o seu aparelho:
 - a uma rede elétrica cuja tensão esteja compreendida entre 220 e 240 V (apenas corrente alternada),
 - a uma tomada elétrica com ligação à terra.
 - Qualquer erro na ligação pode provocar um dano irreversível no aparelho e anular a garantia.
- Se utilizar uma extensão, verifique se é do tipo correto (16 A) com condutor de terra e está totalmente estendida.
- Desenrole completamente o cabo elétrico antes de o ligar a uma tomada elétrica com ligação à terra.
- Nunca toque no cabo elétrico nem no cabo do vapor com a base do aparelho. Não deixe os cabos de alimentação ou vapor perto ou em contacto com fontes de calor ou extremidades afiadas.
- A água presente no aparelho pode ainda estar quente e provocar queimaduras, mesmo após 2 horas de arrefecimento. Manuseie o aparelho com precaução quando retirar a tampa/o coletor, nomeadamente ao esvaziar.
- O seu aparelho emite vapor que pode provocar queimaduras.
 - Manuseie o ferro com precaução, sobretudo ao utilizar a função de vapor vertical.
 - Nunca utilize a função de vapor numa peça de roupa vestida por uma pessoa, mas sempre sobre um cabide.
 - Nunca passe a ferro na posição sentada com as pernas por baixo da tábua de engomar.
 - Nunca oriente o vapor para pessoas ou animais.
- Durante a primeira utilização, é possível que o seu aparelho liberte partículas, fumo e odor, mas estes fenómenos não são nocivos.
- Nunca mergulhe o aparelho em água ou qualquer outro líquido. Nunca o passe por água da torneira.
- Cuidado durante a montagem do produto e da tábua para evitar riscos de compressão (consoante o modelo).
- Nunca pouse o ferro na tábua de engomar; utilize sempre o descanso do ferro. Da mesma forma, nunca coloque a base separada na tábua de engomar (consoante o modelo).



Aviso importante apenas para aparelhos \geq 2200 W:

Em condições de rede elétrica desfavoráveis, podem ocorrer fenómenos como quedas de tensão transitórias ou flutuações de iluminação. Por isso, recomenda-se que o ferro esteja ligado a um sistema de alimentação com uma impedância máxima de 0,29 Ω . Se necessário, o utilizador pode perguntar à empresa de fornecimento de energia pública qual é a impedância do sistema no ponto de interface.

Que água deve ser utilizada?

- Este aparelho foi concebido para ser utilizado com água da torneira não tratada. Se a água for muito dura, (dureza superior a 30°F, ou 17°dH ou 21°e), utilize uma mistura composta por 50% de água da torneira e 50% de água destilada. Em algumas regiões litorais, o teor de sal pode ser elevado. Nesse caso, utilize apenas água engarrafada, com um nível de minerais baixo.

- Existem diferentes tipos de água descalcificada e a maioria pode ser utilizada no seu aparelho. Contudo, podem ocorrer derrames brancos ou castanhos com algumas águas, especialmente as que possuem componentes químicos, como o sal. Se deparar com este tipo de problema, recomendamos que utilize água da torneira não tratada ou água engarrafada.
- Não deve utilizar água de aparelhos domésticos com aditivos (amido, perfume, etc.), água da chuva, água fervida, filtrada, engarrafada. Não utilize água pura destilada, nem água pura desmineralizada. Este tipo de água pode afetar a qualidade do vapor e, em caso de temperatura elevada, pode dar origem a sedimentos na câmara do vapor, que podem manchar a roupa e provocar um envelhecimento precoce no aparelho.

GUARDE ESTAS INSTRUÇÕES



Proteção do ambiente em primeiro lugar!

- ① O seu aparelho contém vários materiais valorizáveis ou recicláveis.
- Entregue-o num ponto de recolha para possibilitar o seu tratamento.

Resolução de problemas com o seu aparelho

| PROBLEMAS | CAUSAS | SOLUÇÕES |
|--|--|--|
| A água escorre pelos orifícios da base | A água condensou-se nos tubos porque utilizou o vapor pela primeira vez ou não o utilizou durante algum tempo. | Prima o comando do vapor fora da tábua de engomar até que o ferro produza vapor. |
| | A base não está suficientemente quente para produzir vapor. | Regule o aparelho para a zona de vapor* (ver instruções de utilização). |
| Aparecem vestígios de água na roupa | A capa da sua tábua está saturada de água porque não está adaptada à potência do seu aparelho. | Certifique-se de que possui uma tábua adaptada (plataforma gradeada que evita a condensação). |
| Saem gotas brancas dos orifícios da base | A sua caldeira verte calcário porque não foi limpa regularmente. | Limpe a caldeira conforme indicado no manual do utilizador. |
| Saem gotas castanhas dos orifícios da base e mancham a roupa | Está a utilizar aditivos ou produtos químicos para eliminar o calcário na água. | Nunca adicione qualquer produto na caldeira (consulte o capítulo "Que água deve ser utilizada?") |
| A base está suja ou castanha e pode manchar a roupa | O aparelho está a ser utilizado a uma temperatura demasiado alta. | Limpe a base conforme indicado no manual do utilizador. Utilize uma temperatura mais baixa. |
| A base está riscada ou danificada | Pousou o ferro sobre o suporte metálico. | Pouse sempre o ferro no respetivo suporte ou no descanso do ferro. |
| O indicador luminoso vermelho "WATER" (água) pisca* | Não encheu o depósito de água. | Encha o depósito de água e prima o botão "OK" localizado no painel de controlo até que o indicador luminoso se apague. |
| | Não pressionou a tecla "OK". | Pressione a tecla "OK" situada no painel até o indicador luminoso apagar. |
| O indicador luminoso "anti-calcário" pisca* | Não pressionou a tecla "OK". | Pressione a tecla "OK" situada no painel até o indicador luminoso apagar. |
| O aparelho não liga ou o indicador luminoso do ferro e o indicador luminoso "ON-OFF" não acendem*. | O sistema de "desligar automático" ativou-se após algum tempo de não utilização e desligou o aparelho. | Pressione a tecla de reinício "ON-OFF" situada no painel. |
| O indicador luminoso vermelho "WATER" pisca e a tecla "ON-OFF" não está a funcionar*. | O aparelho esteve arrumado num local frio (<10 °C aproximadamente) | Desligue o aparelho e retire a ficha da corrente. Aguarde 3 horas para que o aparelho fique à temperatura ambiente. |
| Um ruído alto proveniente do aparelho. | Água insuficiente no depósito. | Encha o depósito. |

*Consoante o modelo

Belangrijke veiligheidsaanbevelingen

Veiligheidsinstructies en -richtlijnen

- Lees de gebruiksaanwijzing zorgvuldig door voordat u het apparaat voor de eerste keer gebruikt. Dit apparaat is alleen bedoeld voor huishoudelijk gebruik. Bij commercieel gebruik, onjuist gebruik of het niet naleven van de instructies aanvaardt de fabrikant geen verantwoordelijkheid en is de garantie niet geldig.
- Het apparaat mag niet onbeheerd worden achtergelaten terwijl het is aangesloten op het stopcontact.
- Haal de stekker nooit uit het stopcontact door aan het snoer te trekken. Haal altijd de stekker uit het stopcontact:
 - voordat u het waterreservoir vult of de boiler spoelt
 - voordat u het apparaat reinigt,
 - na elk gebruik.
- Vul het apparaat nooit rechtstreeks via de kraan.
- Het apparaat werkt niet zonder de kalkopvang (afhankelijk van het model).
- Het apparaat moet worden gebruikt en neergezet op een vlak, stabiel en hittebestendig oppervlak.
- Als u het strijkijzer in de houder of op een aparte voet plaatst, zorg er dan voor dat het oppervlak waarop de houder of het aparte voetstuk is geplaatst stabiel is.
- Plaats de aparte voet niet op de strijkplankhoes of op een zachte ondergrond.
- Dit apparaat is niet bedoeld voor gebruikers (waaronder kinderen) met fysieke, visuele of mentale beperkingen, of die te weinig ervaring en kennis hebben, tenzij ze onder toezicht staan van iemand die verantwoordelijk is voor hun veiligheid.
- Houd toezicht op kinderen zodat ze niet met het apparaat spelen.
- Dit apparaat kan worden gebruikt door kinderen van 8 jaar en ouder en door personen die geen ervaring of kennis hebben of die verminderde lichamelijke, zintuiglijke of geestelijke capaciteiten hebben, mits zij grondig zijn geïnstrueerd over het gebruik van het apparaat, onder toezicht staan

en de risico's van het gebruik begrijpen. Laat kinderen niet spelen met het apparaat. Kinderen mogen het apparaat niet zonder toezicht reinigen of gebruikersonderhoud plegen.

Houd het apparaat en het snoer buiten het bereik van kinderen jonger dan 8 jaar.



De oppervlakken van het apparaat kunnen zeer hoge temperaturen bereiken tijdens het gebruik en zo brandwonden veroorzaken. Raak de hete oppervlakken van het apparaat niet aan (toegankelijke metalen onderdelen en kunststof onderdelen naast de metalen onderdelen).

- Het is heel belangrijk dat u geen ontkalkingsproducten (azijn, industriële ontkalkers, enz.) gebruikt om de boiler te spoelen, omdat deze schade kunnen veroorzaken (afhankelijk van het model).
- Wacht altijd tot het apparaat is afgekoeld en de stekker meer dan 2 uur uit het stopcontact is geweest voordat u de boiler leegt/de opvangbak spoelt en de aftap-/opvangbak verwijdert.
- Let op: Laat de dop of de afvoerdop vervangen door een goedgekeurd servicecentrum als deze beschadigd is.
- De vul- of ontkalkingsopeningen of spoel- of inspectieopeningen die onder druk staan, mogen niet worden geopend tijdens gebruik.
- Gebruik geen andere ontkalkingsmiddelen dan die genoemd zijn in de Gebruiksaanwijzing
- Het apparaat moet vanwege de stoomproductie voorzichtig worden gebruikt
- Haal de stekker uit het stopcontact tijdens het schoonmaken en vullen
- Het apparaat mag niet worden gebruikt als het is gevallen, als het beschadigd lijkt te zijn, als het lekt of niet goed werkt.
- Probeer het apparaat nooit zelf te demonteren: brengt het naar een erkend servicecentrum om gevaarlijke situaties te voorkomen.
- Als het netsnoer of stoomsnoer beschadigd is, moet het worden vervangen door een goedgekeurd servicecentrum om gevaarlijke situaties te voorkomen.
- Wacht nadat u de stekker uit het stopcontact heeft gehaald tot het apparaat volledig is afgekoeld (ongeveer 1 uur) voordat u het apparaat opbergt.

- Alle accessoires, verbruiksartikelen en verwijderbare onderdelen mogen alleen worden gekocht bij een goedgekeurd servicecentrum.
- Voor uw veiligheid voldoet dit apparaat aan alle toepasselijke normen en voorschriften (laagspanning, elektromagnetische compatibiliteit, milieueichtlijnen, enz.).
- Uw apparaat is een elektrisch apparaat: het moet onder normale gebruiksomstandigheden worden gebruikt.
- Het apparaat is uitgerust met 2 veiligheidssystemen (afhankelijk van het model):
 - een ventiel om drukopbouw te voorkomen, waardoor overtollig stoom kan ontsnappen indien het apparaat niet goed werkt.
 - een thermische zekering om oververhitting te voorkomen.
- Sluit het apparaat altijd aan op een stopcontact:
 - in een netspanningscircuit met een spanning tussen 220 V en 240 V (alleen wisselstroom),
 - in een stopcontact met een aardeaansluiting.
- Een foutieve verbinding kan onherstelbare schade aan het apparaat veroorzaken en maakt uw garantie ongeldig.
- Als u een verlengsnoer gebruikt, zorg er dan voor dat het de juiste nominale spanning (16A) en een aardeaansluiting heeft en volledig is uitgerold.
- Rol het netsnoer volledig uit voordat u de stekker in een geaard stopcontact steekt.
- Raak het netsnoer of het stoomsnoer nooit aan met de zoolplaat van het apparaat. Laat het netsnoer of de stoomsnoeren niet in de buurt van of in contact komen met warmtebronnen of scherpe randen.
- Het water in het apparaat kan nog heet zijn en brandwonden veroorzaken, zelfs na 2 uur afkoelen. Wees voorzichtig met het apparaat wanneer de kap/opvangbak is verwijderd, vooral wanneer u deze leegt.
- Het apparaat produceert stoom dat brandwonden kan veroorzaken.
 - Houd het strijkijzer voorzichtig vast, vooral wanneer u de verticale stoomfunctie gebruikt.
 - Stoom kleding nooit wanneer deze door iemand wordt gedragen. Stoom de kleding altijd op een kledinghanger.
 - Strijk nooit zittend met uw benen onder de strijkplank.
 - Richt de stoom nooit op mensen of dieren.
- De eerste keer dat het apparaat wordt gebruikt, kunnen er deeltjes, dampen en geuren vrijkomen, maar deze zijn niet schadelijk.
- Dompel het apparaat nooit onder in water of een andere vloeistof. Plaats het nooit onder de kraan.
- Wees voorzichtig tijdens de montage van het product en de plank om risico's te voorkomen (afhankelijk van model)
- Plaats het strijkijzer nooit plat op de strijkplank. Gebruik altijd de strijkijzersteun. Plaats de aparte voet evenzo nooit op de strijkplank (afhankelijk van het model)

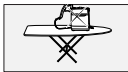

Belangrijke opmerking voor apparaten van ≥ 2200 W:

Onder ongunstige netomstandigheden kunnen verschijnselen als kortstondige spanningsdalingen of lichtsommelingen voorkomen. Daarom wordt u aangeraden het strijkijzer aan te sluiten op een stopcontact met een maximale impedantie van 0,29 ohm. Indien nodig kan de gebruiker bij het openbare stroomvoorzieningsbedrijf vragen naar de systeemimpedantie bij het interfacepunt.

Welk water moet ik gebruiken?

- Dit apparaat is ontworpen voor gebruik met onbehandeld kraanwater. Als de hardheid van uw water erg hoog is (hoger dan 30°F, 17°dH of 21°e), dient u een mengsel van 50% kraanwater en 50% gedistilleerd water te gebruiken. In sommige regio's aan zee kan het zoutgehalte hoog zijn. Gebruik in dat geval alleen water uit de fles met een laag mineraalgehalte.
- Het zijn verschillende soorten onthard water en de meeste kunnen in uw apparaat worden gebruikt. Sommige hiervan, vooral die met chemische componenten, zoals zout, kunnen echter witte of bruine uitlopers veroorzaken. Als dit probleem zich voordoet, raden we u aan onbehandeld kraanwater of water uit de fles te gebruiken.
- Gebruik geen water van huishoudelijke apparaten met additieven (zetmeel, parfum, enz.), regenwater, gekookt water, gefilterd water of water uit de fles. Gebruik geen zuiver gedistilleerd of zuiver gedemineriseerd water. Dergelijk water kan de stomeigenschappen beïnvloeden en bij hoge temperatuur stoomkamersediment genereren, wat kan resulteren in vlekken op uw linnen en vroegtijdige veroudering van uw apparaat.

BEWAAR DEZE GEBRUIKSAANWIJZING

Help het milieu te beschermen!

① Uw apparaat bevat een aantal herbruikbare of recyclebare materialen.

🔄 Lever ze in bij een inzamelpunt of een erkend servicecentrum voor verdere verwerking.

Problemen met het apparaat oplossen

| PROBLEMEN | OORZAKEN | OPLOSSINGEN |
|--|--|--|
| Er druppelt water uit de gaten in de zoolplaat | Het water is gecondenseerd in de buizen omdat u de stomer voor het eerst gebruikt of de stomer een tijdje niet hebt gebruikt. | Druk de stoomknop weg van uw strijkplank tot het strijkijzer stoom afgeeft. |
| | De zoolplaat is niet heet genoeg om stoom te produceren. | Stel het apparaat in op de stoomzone* (zie gebruiksaanwijzing). |
| Er verschijnen sporen van water op de was | Uw strijkplankhoes is verzadigd met water, omdat deze niet geschikt is voor het vermogen van uw apparaat. | Zorg ervoor dat u een geschikte strijkplank gebruikt (een strijkplank van gas dat condensatie voorkomt). |
| Er druppelen witte strepen uit de gaten in de zoolplaat | Uw boiler produceert kalkaanslag omdat deze niet regelmatig wordt schoongespoeld. | Spoel de boiler volgens de instructies in de gebruiksaanwijzing. |
| Er druppelen bruine strepen uit de gaten in de zoolplaat die zorgen voor vlekken op de was | U gebruikt chemische ontkalkingsmiddelen of additieven in het water. | Voeg nooit producten toe aan de boiler (zie de sectie "Welk water moet ik gebruiken?") |
| De zoolplaat is vies of bruin en kan vlekken veroorzaken op de was | Het apparaat wordt gebruikt bij een te hoge temperatuur. | Maak de zoolplaat schoon volgens de instructies in de gebruiksaanwijzing. Gebruik een lagere temperatuur. |
| De zoolplaat is bekrast of beschadigd | U hebt uw strijkijzer plat op de metalen strijkijzersteun geplaatst. | Plaats uw strijkijzer altijd op zijn achterkant of op de strijkijzersteun. |
| Het rode "WATER"-indicatielampje knippert* | U hebt het waterreservoir niet gevuld. | Vul het waterreservoir en druk op de knop "OK" op het bedieningspaneel tot het indicatielampje uitgaat. |
| | U hebt niet op de knop "OK" gedrukt. | Druk op de knop "OK" op het bedieningspaneel totdat het indicatielampje uitgaat. |
| Het "antikalk"-lampje knippert* | U hebt niet op de knop "OK" gedrukt. | Druk op de knop "OK" op het bedieningspaneel totdat het indicatielampje uitgaat. |
| Het apparaat kan niet worden ingeschakeld of het indicatielampje voor het strijkijzer en het aan-uitlampje gaan niet aan.* | Het systeem voor automatische uitschakeling wordt geactiveerd nadat u het apparaat niet hebt gebruikt en heeft het apparaat uitgeschakeld. | Druk op de knop "ON-OFF" (AAN-UIT) voor opnieuw starten op het bedieningspaneel. |
| Het rode "WATER"-indicatielampje knippert en de knop "ON-OFF" (AAN-UIT) werkt niet.* | Het apparaat is opgeborgen in een koude omgeving (ongeveer < 10 °C) | Haal de stekker uit het stopcontact. Laat het apparaat 3 uur staan tot de omgevingstemperatuur is bereikt. |
| Het apparaat maakt een hard geluid. | Er zit niet genoeg water in het reservoir. | Vul de tank. |

*Afhankelijk van het model

Raccomandazioni sulla sicurezza

Istruzioni e linee guida sulla sicurezza

- Leggere attentamente il manuale di istruzioni prima di utilizzare l'apparecchio per la prima volta. Questo prodotto è progettato esclusivamente per uso domestico e in ambienti interni. Il fabbricante declina ogni responsabilità e la garanzia non verrà applicata per qualsiasi uso commerciale, inappropriato o per il mancato rispetto delle istruzioni.
- L'apparecchio non deve essere lasciato incustodito quando è collegato alla presa di corrente.
- Non scollegare l'apparecchio tirando il cavo di alimentazione. Scollegare sempre l'apparecchio:
 - prima di riempire il serbatoio dell'acqua o risciacquare la caldaia
 - prima di pulirlo,
 - dopo ogni uso.
- Non riempire mai il serbatoio dell'apparecchio direttamente dal rubinetto dell'acqua.
- L'apparecchio non funziona senza il raccoglitore di calcare (a seconda del modello).
- L'apparecchio deve essere utilizzato e posizionato su una superficie piana, stabile e resistente al calore.
- Quando si posiziona l'apparecchio sul suo supporto o su una base separata, assicurarsi che la superficie su cui poggia il supporto o la base separata sia stabile.
- Non posizionare la base separata sul rivestimento dell'asse da stiro o su una superficie morbida.
- Questo apparecchio non deve essere utilizzato da persone (compresi i bambini) con ridotte capacità fisiche, sensoriali o mentali oppure prive di esperienza e conoscenza, a meno che non siano sorvegliate da una persona responsabile della loro sicurezza.

- Sorvegliare i bambini per accertarsi che non giochino con l'apparecchio.
- Questo apparecchio può essere utilizzato da bambini a partire dall'età di 8 anni e da persone prive di esperienza o conoscenza oppure con capacità fisiche, sensoriali o mentali ridotte, a condizione che siano state adeguatamente istruite sull'uso dell'apparecchio, siano sorvegliate e comprendano i rischi associati. I bambini non devono giocare con l'apparecchio. La pulizia e la manutenzione ordinaria non devono essere effettuate da bambini senza supervisione.
- Tenere l'apparecchio e il cavo di alimentazione fuori dalla portata dei bambini di età inferiore agli 8 anni quando è in uso o si sta raffreddando.
-  Le superfici dello stiro possono raggiungere temperature molto elevate durante il funzionamento e possono causare ustioni. Non toccare le superfici calde dell'apparecchio. (parti metalliche accessibili e parti in plastica accanto alle parti metalliche).
- È molto importante non utilizzare prodotti anticalcare (aceto, anticalcari industriali, ecc.) per risciacquare la caldaia, in quanto potrebbero danneggiarla (a seconda del modello).
- Prima di svuotare la caldaia/risciacquare il raccogliatore, attendere sempre che l'apparecchio si sia raffreddato e sia stato scollegato dalla presa di corrente da più di 2 ore prima di allentare il tappo del drenaggio/raccogliatore.
- Attenzione: Se il tappo o il tappo di drenaggio è danneggiato, farlo sostituire da un centro di assistenza autorizzato.
- Le aperture di riempimento, decalcificazione, risciacquo o ispezione sotto pressione non devono essere aperte durante l'uso.
- Non utilizzare prodotti anticalcare diversi da quelli riportati nelle istruzioni per l'uso
- È necessario fare attenzione durante l'uso dell'apparecchio in quanto emette vapore
- Scollegare l'apparecchio durante la pulizia e il riempimento
- L'apparecchio non deve essere utilizzato se è caduto, se sembra danneggiato, se presenta perdite o non funziona correttamente.
- Non tentare di smontare l'apparecchio: portarlo presso un centro

di assistenza autorizzato per evitare pericoli.

- Se il cavo di alimentazione o il cavo del vapore dell'apparecchio sono danneggiati, devono essere sostituiti da un centro di assistenza autorizzato per evitare pericoli.
- Prima di riporre l'apparecchio, una volta scollegato dalla presa di corrente, attendere che si sia raffreddato completamente (circa 1 ora).
- Tutti gli accessori, i materiali di consumo e le parti rimovibili devono essere acquistati esclusivamente presso un centro di assistenza autorizzato.
- Per motivi di sicurezza, questo apparecchio è conforme a tutti le normative in vigore (direttive in materia di bassa tensione, compatibilità elettromagnetica, ambiente, ecc.).
- Questo apparecchio è elettrico: deve essere utilizzato in condizioni di utilizzo normali.
- È dotato di 2 sistemi di sicurezza (a seconda del modello):
 - una valvola per evitare l'accumulo di pressione, che consente la fuoriuscita di vapore in eccesso in caso di malfunzionamento dell'apparecchio;
 - un fusibile termico per evitare il surriscaldamento.
- Collegare sempre l'apparecchio:
 - a un circuito di rete con tensione compresa tra 220 V e 240 V (solo corrente alternata);
 - a una presa con messa a terra.
 - Un collegamento difettoso può causare danni irreparabili all'apparecchio e invalidarne la garanzia.
- Se si utilizza una prolunga, assicurarsi che sia conforme (16 A) con la messa a terra e che sia estesa completamente.
- Srotolare completamente il cavo di alimentazione prima di collegarlo a una presa con messa a terra.
- Non toccare mai il cavo di alimentazione o il cavo del vapore con la piastra dell'apparecchio. Non lasciare il cavo di alimentazione o i cavi del vapore vicino o a contatto con fonti di calore o bordi taglienti.
- L'acqua dell'apparecchio potrebbe essere ancora calda e causare ustioni anche dopo 2 ore di raffreddamento. Maneggiare l'apparecchio con cura quando si rimuove il tappo/raccogliitore, in particolare quando viene svuotato.
- L'apparecchio emette vapore che può causare ustioni.
 - Maneggiare il ferro da stiro con cura, in particolare quando si utilizza la funzione vapore verticale.
 - Non applicare mai il vapore su indumenti quando sono indossati da una persona, applicarlo sempre con un appendiabiti.
 - Non stirare mai in posizione seduta con le gambe sotto l'asse da stiro.
 - Non dirigere mai il vapore verso persone o animali.
- La prima volta che si utilizza l'apparecchio, potrebbero essere presenti residui di particelle, fumi e odore intenso: non sono nocivi.
- Non immergere mai l'apparecchio in acqua o in altri liquidi. Non posizionarlo mai sotto l'acqua del rubinetto.
- Prestare attenzione durante l'assemblaggio del prodotto e dell'asse ai rischi di schiacciamento (a seconda del modello)
- Non posizionare mai il ferro da stiro piatto sull'asse da stiro, utilizzare sempre l'apposito supporto. Allo stesso modo, non posizionate mai la base separata sull'asse da stiro (a seconda del modello)

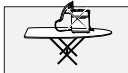
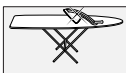

Avviso importante solo per apparecchi ≥ 2200 W:

Se la rete elettrica non è in buone condizioni, fenomeni come cali di tensione transitori o fluttuazioni dell'illuminazione possono essere un problema. Pertanto, si consiglia di collegare il ferro da stiro a una rete elettrica con una impedenza massima di 0,29 Ω . Se necessario, l'utente può chiedere alla società che fornisce l'energia elettrica di applicare l'impedenza del sistema nel punto di interfaccia.

Quale acqua deve essere usata?

- Questo apparecchio è stato progettato per essere utilizzato con acqua di rubinetto non trattata. Se l'acqua è molto dura (durezza superiore a 30 °F, o 17 °dH o 21 °e), utilizzare una miscela composta al 50% di acqua di rubinetto e al 50% di acqua distillata. In alcune regioni costiere, il contenuto di sali potrebbe essere elevato. In tal caso, utilizzare solo acqua in bottiglia con un basso livello di minerali.
- Esistono diversi tipi di acqua addolcita e la maggior parte di essi può essere utilizzata nell'apparecchio. Tuttavia, alcuni tipi, specialmente quelli con componenti chimici come il sale, potrebbero produrre striature bianche o marroni. In caso di problemi di questo tipo, si consiglia di utilizzare acqua corrente non trattata o acqua in bottiglia.
- Non utilizzare acqua proveniente da apparecchi domestici, con additivi (amido, profumo, ecc.), acqua piovana, bollita, filtrata, acqua in bottiglia. Non utilizzare acqua distillata o demineralizzata pura. Tale acqua potrebbe influire sugli attributi del vapore e, ad alta temperatura, generare sedimenti nella camera del vapore, che potrebbero macchiare la biancheria e accelerare l'usura dell'apparecchio.

RISOLUZIONE DEI PROBLEMI RELATIVI ALL'APPARECCHIO



Proteggiamo l'ambiente!

① L'apparecchio contiene diversi materiali recuperabili o riciclabili.

➡ Per lo smaltimento, portarlo presso un apposito punto di raccolta o un centro di assistenza autorizzato.

La centrale vapore presenta dei problemi?

| PROBLEMI | CAUSE | SOLUZIONI |
|---|---|---|
| Dai fori della piastra fuoriesce acqua | L'acqua si è condensata nei tubi perché si sta utilizzando il ferro da stiro verticale per la prima volta o non lo si utilizza da un po'. | Premere il pulsante del vapore lontano dall'asse da stiro finché il ferro non emette vapore. |
| | La piastra non è abbastanza calda per erogare vapore. | Impostare l'apparecchio sulla zona vapore* (vedere il manuale dell'utente). |
| Sulla biancheria appaiono tracce d'acqua | Il rivestimento dell'asse da stiro è saturo di acqua poiché non è adatto alla potenza di questo apparecchio. | Assicurarsi di utilizzare un'asse da stiro adatta (con rivestimento in mesh che impedisce la condensa). |
| Dai fori della piastra fuoriescono delle striature bianche. | La caldaia espelle calcare poiché non viene risciacquata regolarmente. | Risciacquare la caldaia come indicato nel manuale dell'utente. |
| Dai fori della piastra fuoriescono delle striature marroni che macchiano la biancheria. | Si stanno utilizzando agenti o additivi anticalcare chimici nell'acqua. | Non aggiungere mai alcun prodotto nella caldaia (vedere la sezione "Quale acqua deve essere usata?"). |
| La piastra è sporca o brunita e potrebbe lasciare segni sulla biancheria. | L'apparecchio viene utilizzato a temperature troppo elevate. | Pulire la piastra come indicato nel manuale dell'utente. Utilizzare una temperatura più bassa. |
| La piastra è graffiata o danneggiata. | Il ferro da stiro è stato posizionato in piano sul supporto in metallo. | Posizionare sempre il ferro da stiro in posizione verticale o sull'apposito supporto. |
| La spia luminosa rossa "WATER" lampeggia*. | Il serbatoio dell'acqua non è stato riempito. | Riempire il serbatoio dell'acqua e premere il pulsante "OK" situato sul pannello di controllo finché la spia luminosa non si spegne. |
| | Non è stato premuto il pulsante "OK". | Premere il pulsante "OK" situato sul pannello di controllo finché la spia luminosa non si spegne. |
| La spia luminosa "anticalcare" lampeggia*. | Non è stato premuto il pulsante "OK". | Premere il pulsante "OK" situato sul pannello di controllo finché la spia luminosa non si spegne. |
| L'apparecchio non si accende o la spia luminosa del ferro da stiro e la spia luminosa "ON-OFF" non si accendono.* | Il sistema di "spegnimento automatico" si è attivato dopo un mancato utilizzo e ha spento l'apparecchio. | Premere il pulsante di riavvio "ON-OFF" situato sul pannello di controllo. |
| La spia luminosa rossa "WATER" lampeggia e il pulsante "ON-OFF" non funziona.* | L'apparecchio è stato riposto in una zona fredda (circa <math>< 10^{\circ}\text{C}</math>). | Scollegare l'apparecchio dalla presa di corrente. Non toccare l'apparecchio per 3 ore fino a che non raggiunge la temperatura ambiente. |
| L'apparecchio emette un forte rumore. | Acqua insufficiente nel serbatoio. | Riempire il serbatoio. |

*A seconda del modello

1. Presentación del producto / Beschreibung des Produkts
/ Apresentação do produto / Voorstelling van het product
/ Descrizione del prodotto

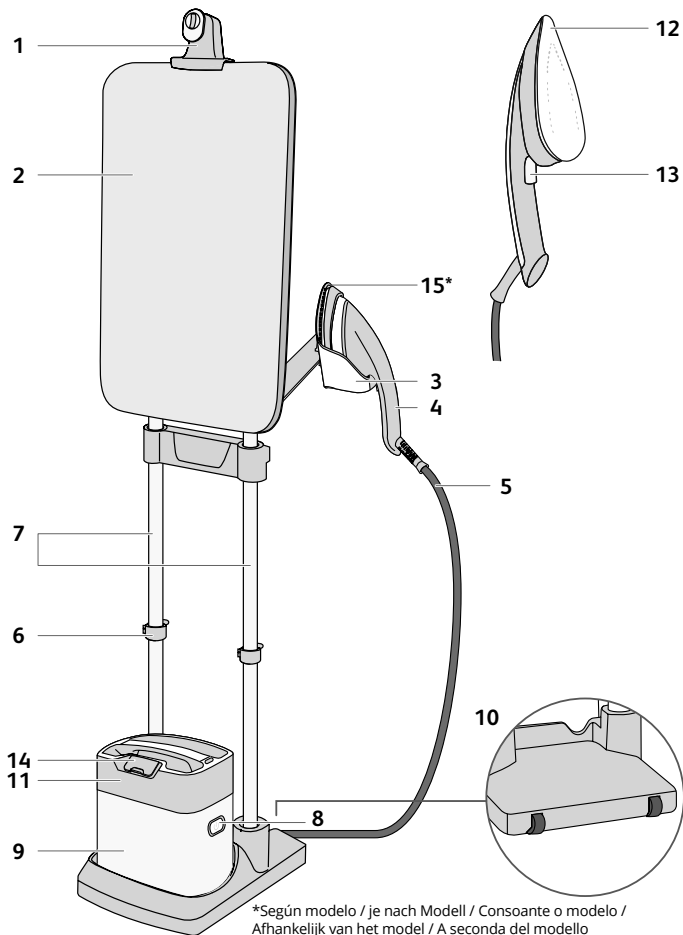

ES

Presentación del producto

1. Gancho para percha
2. Tabla inclinable
3. Soporte extraíble y con bloqueo para la plancha
4. Plancha
5. Tubo de vapor
6. Anclajes de altura
7. Barras ajustables
8. Botón Encender/Apagar
9. Unidad de vapor
10. Ruedas
11. Depósito de agua
12. Suela de hierro
13. Gatillo de vapor
14. Toma del depósito de agua
15. Cepillo para tejidos*

DE

Beschreibung des Produkts

1. Kleiderbügelhaken
2. Schwenkbrett
3. Abnehmbare und verriegelbare Bügeleisenablage
4. Bügeleisen
5. Dampfschlauch
6. Höhenarretierungen
7. Verstellbare Teleskopstangen
8. Ein-/Aus-Schalter
9. Dampfgerät
10. Rollen
11. Wassertank
12. Bügeleisensohle
13. Dampfauslöser
14. Einfüllöffnung des Wassertanks
15. Textilbürste*

PT

Apresentação do produto

1. Suporte do cabide
2. Tábua ajustável
3. Descanso do ferro amovível e bloqueável
4. Ferro
5. Cabo do vapor
6. Fechos de regulação vertical
7. Varas ajustáveis em altura

8. Botão Ligar / Desligar (On/Off)
9. Base do vapor
10. Rodas
11. Reservatório de água
12. Base do ferro
13. Comando do vapor
14. Tampa do reservatório de água
15. Escova para tecido*

NL

Voorstelling van het product

1. Haak voor kleeerhanger
2. Kantelbare strijkplank
3. Verwijderbare en sluitbare strijkijzersteun
4. Strijkijzer
5. Stoomslang
6. Hoogtevergrendelingen
7. Aanpasbare stangen
8. Aan/uit-knop
9. Stoomeenheid
10. Wielen
11. Waterreservoir
12. Strijkzool
13. Stoomknop
14. Toevoer waterreservoir
15. Stofborstel*

IT

Descrizione del prodotto

1. Gancio per gruccia
2. Asse inclinabile
3. Supporto del ferro
4. Ferro
5. Cavo del vapore
6. Dispositivi di bloccaggio
7. Struttura regolabile
8. Pannello di controllo
9. Caldaia
10. Rotelle
11. Serbatoio dell'acqua removibile
12. Piastra del ferro
13. Pulsante del vapore
14. Spia luminosa anti-calcol
15. Spazzola per tessuti*

2. Antes de la primera utilización / Vor dem ersten Gebrauch / Antes da primeira utilização / Voor gebruikname / Al primo utilizzo

- ES** Durante la primera utilización, el producto podría desprender humo y cierto olor. Esto no afectará al uso del producto y desaparecerá rápidamente. La plancha también podría desprender pequeñas partículas. Estas forman parte del proceso de producción y no le afectarán a usted ni a sus prendas. Desaparecerán rápidamente. El producto se debe utilizar y colocar en una superficie plana, estable y resistente al calor. Al colocar el producto en su soporte, compruebe que la superficie en la que coloca el soporte es estable. No utilice el producto del reverso.



No utilice la tabla del aparato con una plancha clásica o un generador de vapor. Utilice solo con este aparato.

- DE** Beim ersten Gebrauch können Rauch oder Gerüche aus dem Gerät entweichen. Diese verflüchtigen sich schnell wieder; der Gebrauch des Geräts wird dadurch nicht beeinträchtigt. Das Bügeleisen kann kleine Partikel absondern. Diese entstehen produktionsbedingt und sind für Sie und Ihre Kleidung harmlos. Die Partikel verschwinden schnell wieder. Das Gerät muss auf einer flachen, stabilen und hitzebeständigen Oberfläche verwendet und platziert werden. Wenn Sie das Gerät auf seine Halterung stellen, achten Sie darauf, dass die Halterung auf einem stabilen Untergrund steht. Verwenden Sie das Gerät nie, wenn es umgedreht ist.



Verwenden Sie das Gerätebrett nie mit einem normalen Bügeleisen oder einem Dampferzeuger. Verwenden Sie nur das zum Gerät gehörende Bügeleisen.

- PT** Aquando da primeira utilização o aparelho pode libertar fumos ou odores. Não afetam a utilização do aparelho e desaparecem rapidamente. Também podem soltar-se pequenas partículas do ferro. Fazem parte do processo de produção e não o afetam nem a si nem às suas roupas. Desaparecem rapidamente. O aparelho deve ser utilizado e colocado numa superfície plana, estável, quente e resistente ao calor. Quando colocar o aparelho no seu suporte, certifique-se de que a superfície onde o suporte está colocado é estável. Nunca utilize o aparelho se estiver invertido.



Nunca utilize a tábua do seu aparelho com um ferro clássico ou um ferro de caldeira. Utilize apenas o ferro fornecido com seu aparelho.

NL Bij gebruik kunnen er dampen en geuren uit het apparaat komen. Deze hebben geen impact op de werking van het apparaat en verdwijnen snel. Het strijkijzer kan tevens kleine deeltjes vrijgeven. Deze maken onderdeel uit van het productieproces en hebben geen impact op uzelf of uw kleding. Deze zullen snel verdwijnen. Gebruik en plaats het apparaat op een vlak, stabiel en warmtebestendig oppervlak. Als u het apparaat op zijn voetstuk plaatst, zorg dan dat het oppervlak waarop het voetstuk is geplaatst stabiel is. Gebruik het apparaat nooit omgekeerd.



Gebruik de strijkplank van uw apparaat nooit met een klassieke strijkijzer of een stoomgenerator. Gebruik alleen het strijkijzer van uw apparaat.

IT Al primo utilizzo, l'apparecchio potrebbe emettere una scia di fumo o un leggero odore. Tale fenomeno non influisce sul funzionamento dell'apparecchio e scomparirà in breve tempo. Inoltre, dalla piastra potrebbero fuoriuscire delle piccole particelle. Sono residui del processo di fabbricazione e non sono nocivi per la salute né dannosi per i tessuti. Tale fenomeno scomparirà rapidamente. L'apparecchio deve essere posizionato e installato su una superficie piana, stabile e resistente al calore. Assicurarsi che la base su cui viene appoggiato l'apparecchio sia posizionata su una superficie stabile. Non usare l'apparecchio se è rovesciato.



Non usare il piano dell'apparecchio con un ferro da stiro classico o un generatore di vapore. Usarlo esclusivamente con il ferro dell'apparecchio.

3. Primera utilización / Erster Gebrauch / Primeira utilização / Ingebruikname / Operazioni preliminari

Inclinar la tabla / Brett schwenken / Inclinar a tábua / De strijkplank kantelen / Inclinazione del piano

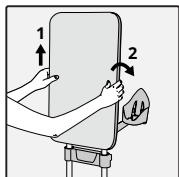

- ES** Coloque las manos en cada lado de la tabla, levántela verticalmente, e inclínela hacia atrás hasta encontrar la posición deseada.
- DE** Halten Sie das Brett mit den Händen auf beiden Seiten fest, heben Sie es senkrecht an und schwenken Sie es in die gewünschte Position.
- PT** Coloque as mãos de cada lado da tábua, levante-a verticalmente e incline-a para trás até à posição desejada.
- NL** Plaats uw handen aan weerskanten van de strijkplank, breng het verticaal omhoog, en kantel het achteruit tot u uw gewenste positie hebt bereikt.
- IT** Afferrare il piano da entrambi i lati, sollevarlo verticalmente e IT inclinarlo all'indietro fino a raggiungere la posizione desiderata.

Ajuste de la altura de la tabla y del soporte de la plancha / Höhe des Bretts und der Bügeleisenablage verstellen / Ajustar a altura da tábua e do descanso do ferro / De hoogte van de strijkplank en de strijkijzersteun aanpassen / Regolazione dell'altezza del piano e del supporto del ferro

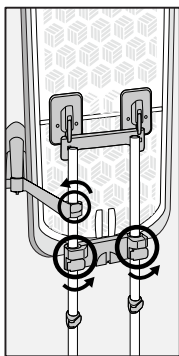

- ES** Para ajustar la altura de la tabla o del soporte de la plancha, desbloquee los reguladores de altura. Levante o baje la tabla/ soporte de la plancha hasta la altura deseada. Bloquee los anclajes de las barras.
- DE** Wenn die Höhe des Bretts oder der Bügeleisenablage justiert werden soll, öffnen Sie die Höhenarretierungen. Heben oder senken Sie das Brett und/oder die Bügeleisenablage in die gewünschte Stellung. Schließen Sie die Arretierungen des Gestells wieder.
- PT** Quando necessitar de ajustar a altura da tábua ou o descanso do ferro, desbloqueie os fechos de regulação da altura. Levante ou baixe a tábua/o descanso do ferro até à posição desejada. Bloquee os fechos dos tubos.
- NL** Wanneer u de hoogte van de strijkplank of de strijkijzersteun wilt aanpassen, maak de hoogtevergrendelingen los. Breng de strijkplank/strijkijzersteun omhoog of omlaag tot de gewenste positie. Zet de hoogtevergrendelingen opnieuw vast.
- IT** Se è necessario regolare l'altezza del piano o del supporto del ferro, sbloccare i dispositivi di bloccaggio. Sollevare o abbassare il piano o il supporto del ferro fino alla posizione desiderata, quindi bloccare i dispositivi di bloccaggio.

**ES**

Al desbloquear las barras, la tabla podría bajar. Sujétela durante el proceso de manipulación.

DE

Beim Öffnen der Arretierungen kann das Brett nach unten rutschen. Halten Sie es beim Verstellen der Höhe fest.

PT

Quando desbloquear os tubos, a tábua pode descer. Segure-a quando realizar esta operação.

NL

De strijkplank kan tijdens het ontgrendelen van de palen omlaag gaan. Houd de strijkplank vast wanneer u wijzigingen uitvoert.

IT

Dopo aver sbloccato i dispositivi di bloccaggio, il piano potrebbe abbassarsi.
IT Tenere il piano con le mani durante la regolazione.

4. Uso del producto / Produktgebrauch / Utilização do aparelho / Het product gebruiken / Utilizzo del prodotto

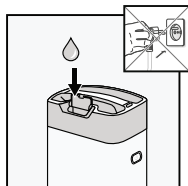

- ES** Desenchufa el dispositivo. Abre la toma del depósito de agua. Llénalo y cierra la toma.
- DE** Den Stecker aus der Steckdose ziehen. Die Einfüllöffnung des Wassertanks öffnen. Den Behälter befüllen und den Einlass schließen.
- PT** Desligue o aparelho e retire a ficha da corrente. Abra a tampa do reservatório de água. Encha-o e feche a tampa.
- NL** Haal de stekker uit het stopcontact. Open de toevoer van het waterreservoir. Vul het reservoir en sluit de toevoer.
- IT** Scollegare l'apparecchio dalla presa di corrente. Rimuovere il serbatoio dell'acqua. Riempirlo e riposizionarlo.

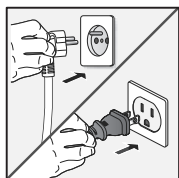

- ES** Coloque la plancha en el soporte correspondiente. Conecte el cable eléctrico y enciéndalo. Espere hasta que la luz deje de parpadear.
- DE** Setzen Sie das Bügeleisen auf die Bügeleisenablage. Stecken Sie das Gerät ein und schalten Sie es an. Warten Sie, bis das Licht aufhört zu blinken.
- PT** Coloque o ferro no descanso do ferro. Ligue o aparelho à corrente e coloque-o na posição ON. Aguarde até que a luz pare de piscar.
- NL** Plaats het strijkijzer op de strijkijzersteun. Steek de stekker in het stopcontact en schakel het apparaat in. Wacht totdat het lampje stopt met knipperen.

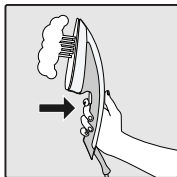

- IT** Posizionare il ferro sul suo supporto. Collegare l'apparecchio alla presa di corrente e accenderlo. Attendere finché la spia non smette di lampeggiare.

**ES**

Extrae la plancha de su soporte y pulsa el gatillo hasta que salga el vapor. El flujo de vapor se detendrá unos segundos después de soltar el gatillo. Durante la primera utilización, el vapor podría tardar más de lo habitual en salir.

DE

Das Bügeleisen aus der Bügeleisenablage entnehmen und den Dampfauflöser gedrückt halten, bis Dampf austritt. Einige Sekunden nach dem Loslassen des Dampfauflösers wird der Dampfstoß unterbrochen. Beim ersten Gebrauch kann es länger dauern, bis Dampf austritt.

PT

Retire o descanso do ferro da posição de descanso e pressione o botão até sair vapor. O vapor para alguns segundos depois de libertar o botão. Aquando da primeira utilização, o vapor pode demorar mais tempo a sair do que o habitual.

NL

Haal het strijkijzer uit de steun en druk op de knop totdat u stoom ziet. De stoom stopt enkele seconden nadat u de knop loslaat. Bij het eerste gebruik kan het langer duren totdat u de stoom ziet.

IT

Remove the iron rest from its rest, and press the trigger until steam comes out. The steam flow will stop a few seconds after releasing the trigger. At first use, steam might take more time than usual to come out.

**ES**

Nunca debe planchar o aplicar vapor directamente sobre una prenda vestida por alguien.

DE

Bügeln oder bedampfen Sie niemals ein Kleidungsstück, das von jemandem getragen wird.

PT

Nunca passe a ferro nem vaporize diretamente uma peça de roupa que esteja a ser usada por uma pessoa.

NL

Strijk of stoom nooit direct op een kledingstuk die door iemand wordt gedragen.

IT

Non stirare un indumento quando è indossato.

Golpe de vapor / Dampfstoß / Jato de vapor / Stoomstoot / Getto di vapore

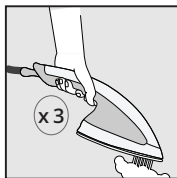
**ES**

Pulse el gatillo de vapor tres veces para activar el golpe de vapor.

DE

Drücken Sie den Dampfauflöser drei Mal, um den Dampfstoß zu aktivieren.

PT

Prima três vezes no comando de vapor para ativar o jato de vapor.

NL

Druk drie keer op de stoomknop om de stoomstootfunctie te activeren.

IT

Premere il pulsante del vapore tre volte per emettere un getto di vapore intenso.

Auto-apagado / Automatische Abschaltung / Auto-off / Automatische uitschakeling / Spegnimento automatico

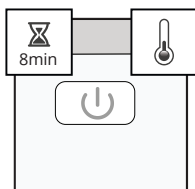

- ES** Después de 8 minutos de inactividad, la unidad de vapor se apagará automáticamente.
- DE** Nach 8 Minuten ohne Betätigung schaltet sich das Dampfgerät automatisch aus.
- PT** Após 8 minutos de inatividade, a base de vapor desliga-se automaticamente.
- NL** De stoomeenheid wordt na 8 minuten van inactiviteit automatisch uitgeschakeld.
- IT** Dopo 8 minuti di inattività, l'unità vapore entrerà in standby.

5. Accesorios / Zubehör / Acessórios / Accessoires / Accessori

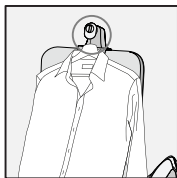

- ES** Utilice el gancho para percha para planchar una prenda colgada en una percha.
- DE** Zum Bügeln eines Kleidungsstücks auf einem Kleiderbügel verwenden Sie den Kleiderbügelhaken.
- PT** Utilize o suporte do cabide para engomar uma peça de roupa colocada num cabide.
- NL** Gebruik de haak om een kledingstuk dat op een kleeerhanger is aangebracht te strijken.
- IT** Usare l'apposito gancio per stirare un indumento su una gruccia.

Cepillo para tejidos / Stoffbürste / Escova para tecido / Textielborstel / Spazzola per tessuti

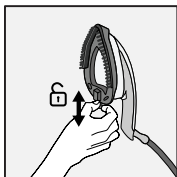

- ES** Antes de retirar o acoplar el cepillo, apague el producto y espere a que se enfríe durante 1 hora.
Coloque el cepillo de vapor en la suela de la plancha. Este accesorio ayuda a abrir las fibras de la prenda para facilitar la penetración del vapor.
- DE** Schalten Sie das Gerät vor dem Abnehmen oder Anbringen der Bürste aus und lassen Sie es eine Stunde lang abkühlen.
Stecken Sie die Dampfbürste auf die Bügeleisensohle. Mit diesem Zubehör werden die Fasern des Kleidungsstücks aufgelockert, damit der Dampf besser eindringt.
- PT** Antes de retirar ou fixar a escova para tecido, desligue o aparelho da corrente e deixe-o arrefecer durante uma hora.
Coloque a escova para tecido na base do ferro. Este acessório ajuda a abrir as fibras da roupa para que o vapor penetre melhor.
- NL** Voordat u de borstel verwijdert of aanbrengt, schakel het apparaat uit en laat het 1 uur afkoelen.
Installeer de stoomborstel op de strijkzool. Dit accessoire opent de kledingvezels voor een betere indringing van de stoom.
- IT** Prima di rimuovere o applicare la spazzola, spegnere l'apparecchio e lasciarlo raffreddare per 1 ora.
Posizionare la spazzola sulla piastra del ferro. Questo accessorio permette di aprire le fibre del tessuto per una migliore penetrazione del vapore.

6. Base desmontable / Abnehmen vom Gestell / Base amovível / Afneembaar voetstuk / Base removibile

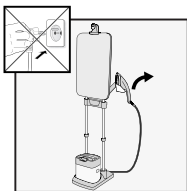

ES Retire la unidad de vapor de la base. Desbloquee el soporte de la plancha empujando la tira de plástico del interior. Retire el soporte con la plancha.

DE Nehmen Sie das Dampfgerät von seiner Grundplatte ab. Entriegeln Sie die Bügeleisenablage durch Drücken auf den inneren Kunststoffstreifen. Nehmen Sie die Bügeleisenablage mitsamt Bügeleisen ab.

PT Retire a base do vapor da respetiva base. Desbloquee o descanso do ferro empurrando a tira de plástico no interior. Retire o descanso do ferro com o ferro.

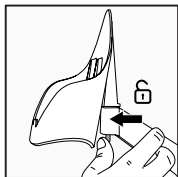

NL Verwijder de stoomeenheid van het voetstuk. Maak de strijkijzersteun los door op de plastic strook aan de binnenkant te drukken. Verwijder de strijkijzersteun met het strijkijzer.

IT Rimuovere l'unità vapore dalla base. Sbloccare il supporto del ferro premendo la striscia in plastica interna. Rimuovere il supporto del ferro insieme al ferro.

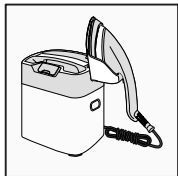

ES Coloque la plancha y su soporte sobre la unidad de vapor.

DE Setzen Sie das Bügeleisen mit der Bügeleisenablage auf das Dampfgerät.

PT Coloque o ferro e o respetivo descanso na base de vapor.

NL Breng het strijkijzer en de strijkijzersteun aan op de stoomeenheid.

IT Posizionare il ferro e il supporto del ferro sull'unità vapore.

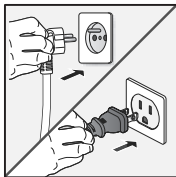

ES Muévase con el producto. Enchufe el cable eléctrico, encienda el producto y espere a que se caliente. Utilizar siempre con la unidad de vapor en el suelo, estable.

DE Sie können nun mit Ihrem Gerät den Ort wechseln. Stecken Sie den Stecker in die Steckdose, schalten Sie das Gerät ein und warten Sie, bis es sich aufheizt. Das Dampfgerät muss während des Gebrauchs immer stabil auf dem Boden stehen.

PT Desloque-se facilmente com o seu aparelho. Ligue-o à corrente, prima no botão "ON" e aguarde que aqueça. Utilize sempre a base de vapor colocada no chão, de forma estável.

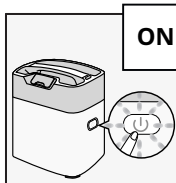

NL Verplaats uw apparaat. Steek de stekker in het stopcontact, schakel het apparaat in en wacht totdat het is opgewarmd. Plaats de stoomeenheid altijd op een stabiele ondergrond.

IT Spostare l'apparecchio. Collegarlo alla presa di corrente, accenderlo e attendere che si riscaldi. Usare l'apparecchio quando l'unità vapore è appoggiata sul pavimento in modo stabile.



ES Vuelve a colocar siempre la plancha en su soporte cuando no la estés utilizando, nunca coloques la suela caliente directamente en la unidad de vapor.

DE Das Bügeleisen bei Nichtgebrauch immer wieder in die Bügeleisenablage zurücklegen. Die heiße Bügelsohle niemals direkt auf die Dampfleinheit legen.

PT Reposicione sempre o ferro no respetivo descanso quando não estiver a ser utilizado e nunca coloque a base quente diretamente na unidade de vapor.

NL Plaats het strijkijzer altijd terug op de steun wanneer u deze niet gebruikt. Plaats de hete onderplaat nooit op de stoomeenheid.

IT Posizionare sempre il ferro sul apposito supporto quando non in uso, non appoggiare mai la piastra calda direttamente sul unità vapore

7. Posición horizontal / Horizontale Position / Orientação horizontal / Horizontaal / Orientamento orizzontale

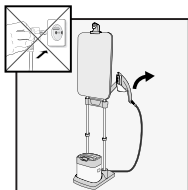

ES Desbloquea el soporte de la plancha empujando la tira de plástico del interior. Retira el soporte con la plancha.

DE Entriegeln Sie die Bügeleisenablage durch Drücken auf den inneren Kunststoffstreifen. Nehmen Sie die Bügeleisenablage mitsamt Bügeleisen ab.

PT Desbloqueie o descanso do ferro empurrando a tira de plástico interior. Retire o descanso do ferro com o ferro.

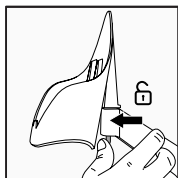

NL Ontgrendel deze strijkijzerhouder door op de plastic strip aan de binnenkant te drukken. Verwijder de strijkijzerhouder met het strijkijzer.

IT Sbloccare il supporto del ferro premendo sulla striscia di plastica interna. Rimuovere il supporto del ferro con il ferro da stiro.

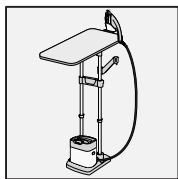

ES Coloca la tabla en posición horizontal, y pon la plancha y el soporte en el gancho para percha. Para desbloquearlo, presiona la pestaña del gancho para percha.

DE Stellen Sie den Tisch waagrecht und hängen Sie das Bügeleisen und die Bügeleisenablage an der Vorrichtung des Kleiderbügelhakens. Drücken Sie zum Entriegeln die Lasche in Richtung der Vorrichtung des Kleiderbügelhakens.

PT Coloque a tábua na posição horizontal e posicione o ferro e o respetivo descanso do ferro no suporte do cabide. Para desbloquear, prima a patilha no suporte do cabide.

NL Zorg dat de tafel horizontaal is en plaats het strijkijzer en de strijkijzerhouder op de haak. Druk op het lipje op de haak om te ontgrendelen.

IT Posizionare l'asse in orizzontale, quindi posizionare il ferro e il relativo supporto sul gancio della gruccia. Per sbloccare, premere l'asse nel gancio della gruccia.

8. Limpieza del producto / Produktreinigung / Limpeza do aparelho / Het product reinigen / Pulizia del prodotto

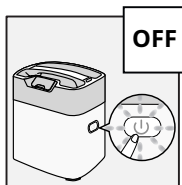

- ES** Apague el producto. Espere 1 hora para que se enfríe por completo.
- DE** Schalten Sie das Gerät aus. Warten Sie eine Stunde, bis es vollständig abgekühlt ist.
- PT** Desligue o aparelho da corrente. Aguarde 1 hora e deixe arrefecer por completo.
- NL** Schakel het apparaat uit. Wacht 1 uur totdat het apparaat volledig is afgekoeld.
- IT** Spegnerne l'apparecchio. Attendere 1 ora affinché si raffreddi.

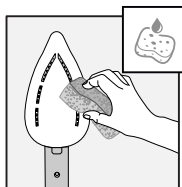
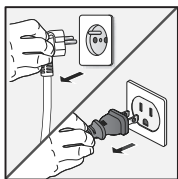

- ES** Limpie la suela con un paño suave y húmedo o una esponja.
- DE** Reinigen Sie die Bügeleisensole mit einem weichen feuchten Lappen oder Schwamm.
- PT** Limpe a base com uma esponja ou um pano suave húmido.
- NL** Maak de strijkzool schoon met een vochtige, zachte doek of spons.
- IT** Pulire la piastra del ferro con un panno morbido umido o una IT spugna.

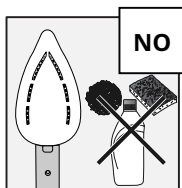

- ES** No utilice ningún producto o superficie abrasiva para limpiar la suela.
- DE** Verwenden Sie zur Reinigung der Bügeleisensole auf keinen Fall Scheuermittel oder Scheuerschwämme.
- PT** Nunca utilize produtos ou superfícies abrasivos para limpar a base.
- NL** Maak de strijkzool nooit schoon met schuurmiddelen.
- IT** Non usare prodotti o utensili abrasivi per pulire la piastra del ferro.

9. Cómo guardar el producto / Produkt aufräumen / Arrumação do aparelho / Het product schoonmaken / Conservazione del prodotto

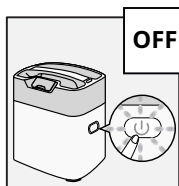

- ES** Apague el producto. Espere 1 hora hasta que se haya enfriado por completo.
- DE** Schalten Sie das Gerät aus. Warten Sie eine Stunde, bis es vollständig abgekühlt ist.
- PT** Desligue o aparelho da corrente. Aguarde 1 hora e deixe arrefecer por completo.
- NL** Schakel het apparaat uit. Wacht 1 uur totdat het apparaat volledig is afgekoeld.
- IT** Spegner e l'apparecchio. Attendere 1 ora affinché si raffreddi.

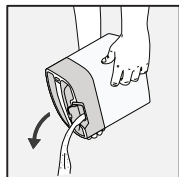
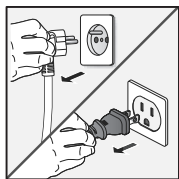

- ES** Vacíe el depósito de agua.
- DE** Leeren Sie den Wassertank aus.
- PT** Esvazie o depósito da água.
- NL** Maak het waterreservoir leeg.
- IT** Svotare il serbatoio dell'acqua.

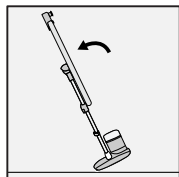

- ES** Coloca la tabla en posición vertical y guarda los cables. Inclina el producto completo hacia atrás para moverlo y guardarlo.
- DE** Das Bügelbrett kann zusammengeklappt und die Kabel können verstaut werden. Zum Transport und zur Lagerung die gesamte Einheit nach hinten klappen.
- PT** Coloque a tábua na posição vertical e guarde os cabos. Incline o aparelho todo para trás para o mover e arrumar.
- NL** Plaats de plank in de verticale positie en berg de kabels op. Duw het apparaat naar achteren om het te verplaatsen en op te bergen.
- IT** Portare il piano in posizione verticale. Inclinare tutto l'apparecchio all'indietro per spostarlo e riporlo.